

レンタル

LUFAS[®] × モバイル

LightFabricSign 内照式布看板



コンパクトサイズで持ち運びできます

こんな方へお勧め

- ◎ 一定期間しか使わない
- ◎ 保管場所が確保できない
- ◎ 展示会のコストを抑えたい～自分で組み立て可能、撤去費用不要～
- ◎ SDG,s の取り組みの一環として

TRY Corporation

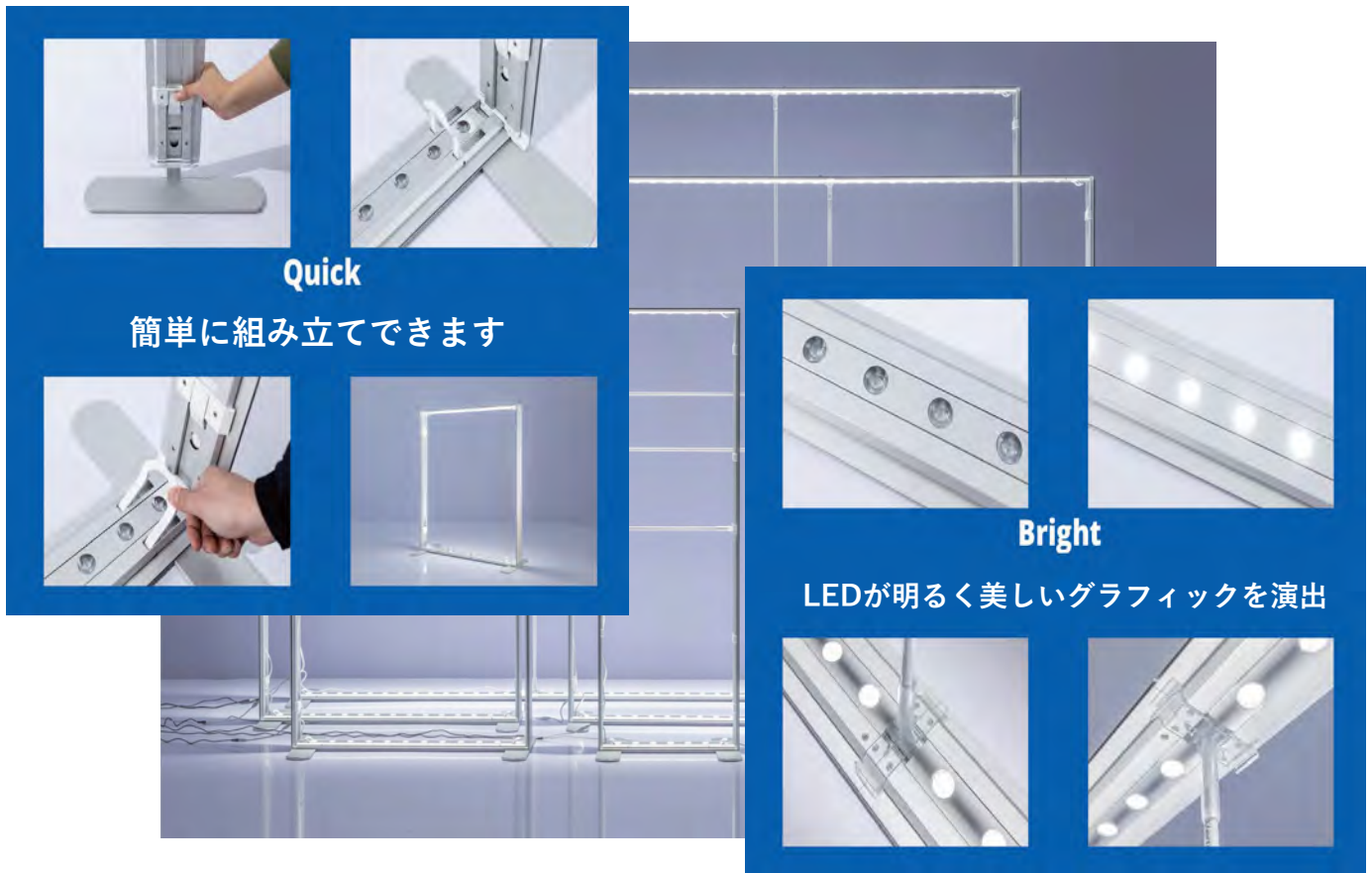

価格表

サイズ(mm)

LUFASxELIシリーズ	印刷	H(高さ)	W(幅)	D(厚み)	本体レンタル 7日間	布印刷(買取) @¥15,000/m ²
A2	両面/片面	594	420	100	¥9,000	片面 ¥5,500 両面 ¥11,000
1x1	両面/片面	1000	1000	120	¥26,000	片面 ¥15,000 両面 ¥30,000
2x1	両面/片面	2000	1000	120	¥26,000	片面 ¥30,000 両面 ¥60,000
2x2	両面/片面	2000	2000	120	¥44,000	片面 ¥60,000 両面 ¥120,000
2x3	両面/片面	2000	3000	120	¥63,000	片面 ¥90,000 両面 ¥180,000
2.5x1	両面/片面	2500	1000	120	¥29,500	片面 ¥37,500 両面 ¥75,000
2.5x2	両面/片面	2500	2000	120	¥49,000	片面 ¥75,000 両面 ¥150,000
2.5x3	両面/片面	2500	3000	120	¥67,500	片面 ¥112,500 両面 ¥225,000

*送料別途、画像データは完全データ入稿にて承ります。デザイン制作をご希望の場合、別途費用がかかります。

*片面印刷の場合、白い布のレンタルが必要になります。(¥1,500/枚)

●本体レンタル+印刷

お客様が作成したデザインデータ（完全データ）をご入稿いただき、弊社にて印刷致します。本体一式と印刷済のメディアを納品致します。

●レンタル日数

7日間：商品がお客様の手元にある期間です。

ご利用開始日の前日に到着します。返却は弊社の着払い伝票にてご返送ください。

布の強み



- ・エコマーク取得(環境にやさしい)
- ・エコテックス取得(肌にやさしい)
- ・防災認定済(安全対策)
- ・GRS認証(正しいリサイクルの証明)
- ・ペットボトル100%再生布
- ・汎用性(繰り返し使用できる)
- ・折りたたみ可能
- ・汚れたら洗濯可能
- ・不要になったら一般ごみとして捨てられます

組立動画説明

1m×1m LUFAS×モバイル



2m×1m LUFAS×モバイル

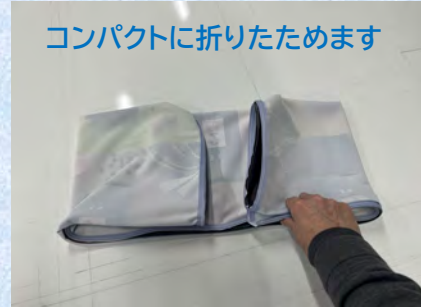

商品名	LUFAS×モバイル A2
セット内容	フレーム、LEDライト
本体サイズ	本体: H594xW420xD100
印刷枚数	表x1枚、裏x1枚
色	フレーム: シルバー 収納箱: 茶色
本体の材質	フレーム: アルミニウム 収納箱: ダンボール
重量	5.73Kg
消費電力	12W
箱の数量とサイズ	箱数: 1個 箱サイズ: H690xW460xD135
印刷布の素材と特徴	ポリエステル100%(ペットボトル100%リサイクル品)、 防災認定済、GRS認証済 エコマーク取得済、エコテックス欧州クラスII取得済

A2

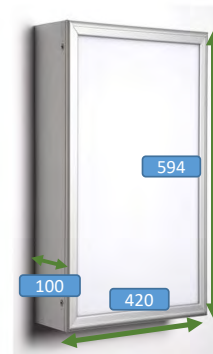

商品名	LUFAS×モバイル 1x1
セット内容	フレーム、LEDライト、 カウンターテーブル
本体サイズ	本体: H1000xW1000xD120 天板: H298xW1004xD14
印刷枚数	表x1枚、裏x1枚
色	フレーム: シルバー 収納ケース: ブラック
本体の材質	フレーム: アルミニウム 天板: 合板 収納ケース: ナイロン
重量	16kg
照度と消費電力	約1000lx 48W
ケースの数量とサイズ	ケース数: 1個 ケースのサイズ: H320xW1220xD160
印刷布の素材と特徴	ポリエステル100%(ペットボトル100%リサイクル品)、 防災認定済、GRS認証済 エコマーク取得済、エコテックス欧州クラスII取得済

H1000xW1000カウンター付

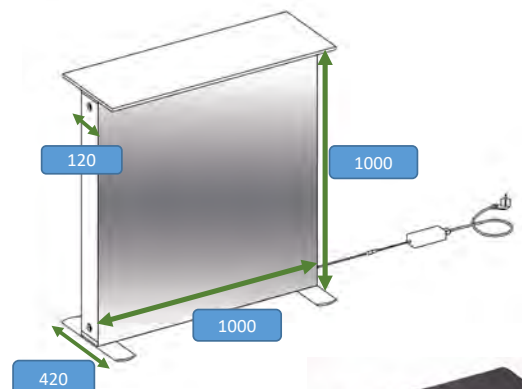

《高さ2mシリーズ》

商品名	LUFASxEL® 1x2x1
セット内容	フレーム、LEDライト
本体サイズ	本体: H2000xW1000xD120
印刷枚数	表x1枚、裏x1枚
色	フレーム: シルバー 収納ケース: ブラック
本体の材質	フレーム: アルミニウム 収納ケース: ナイロン
重量	15kg
照度と消費電力	約1100lx、96W
ケースの数量とサイズ	ケース数: 1個 ケースのサイズ: H320xW1220xD160
印刷布の素材と特徴	ポリエステル100% (ペットボトル100%リサイクル品)、 防災認定済、GRS認証済 エコマーク取得済、エコテックス欧州クラスII取得済

H2000xW1000

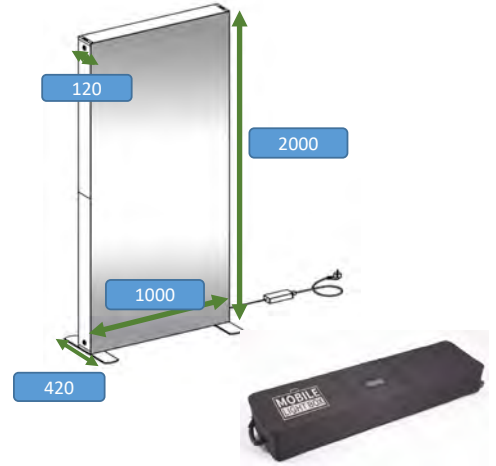

商品名	LUFASxEL® 1x2x2
セット内容	フレーム、LEDライト
本体サイズ	本体: H2000xW2000xD120
印刷枚数	表x1枚、裏x1枚
色	フレーム: シルバー 収納ケース: ブラック
本体の材質	フレーム: アルミニウム 収納ケース: ナイロン
重量	23kg (2ケースで)
照度と消費電力	約1300lx、192W
ケースの数量とサイズ	ケース数: 2個 ケースのサイズ: H320xW1220xD160
印刷布の素材と特徴	ポリエステル100% (ペットボトル100%リサイクル品)、 防災認定済、GRS認証済 エコマーク取得済、エコテックス欧州クラスII取得済

H2000xW2000

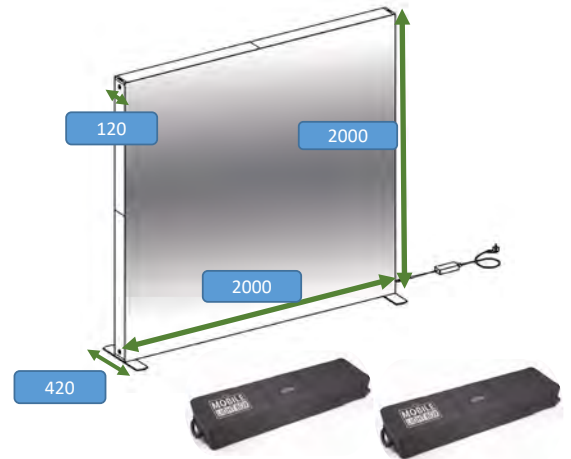

商品名	LUFASxEL® 1x2x3
セット内容	フレーム、LEDライト
本体サイズ	本体: H2000xW3000xD120
印刷枚数	表x1枚、裏x1枚
色	フレーム: シルバー 収納ケース: ブラック
本体の材質	フレーム: アルミニウム 収納ケース: ナイロン
重量	27kg (2ケースで)
照度と消費電力	約1400lx、304W
ケースの数量とサイズ	ケース数: 2個 ケースのサイズ: H320xW1220xD160
印刷布の素材と特徴	ポリエステル100% (ペットボトル100%リサイクル品)、 防災認定済、GRS認証済 エコマーク取得済、エコテックス欧州クラスII取得済

H2000xW3000

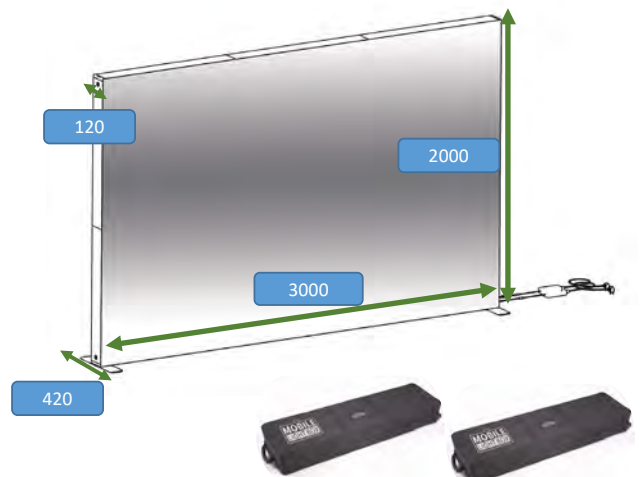

《高さ2.5mシリーズ》

商品名	LUFASxEVA® Ⅱ 2.5x1
セット内容	フレーム、LEDライト
本体サイズ	本体: H2500xW1000xD120
印刷枚数	表x1枚、裏x1枚
色	フレーム: シルバー 収納ケース: ブラック
本体の材質	フレーム: アルミニウム 収納ケース: ナイロン
重量	17kg
消費電力	96W
ケースの数量とサイズ	ケース数: 1個 ケースのサイズ: H320xW1220xD160
印刷布の素材と特徴	ポリエステル100%(ペットボトル100%リサイクル品)、 防災認定済、GRS認証済 エコマーク取得済、エコテックス欧州クラスII取得済

H2500xW1000

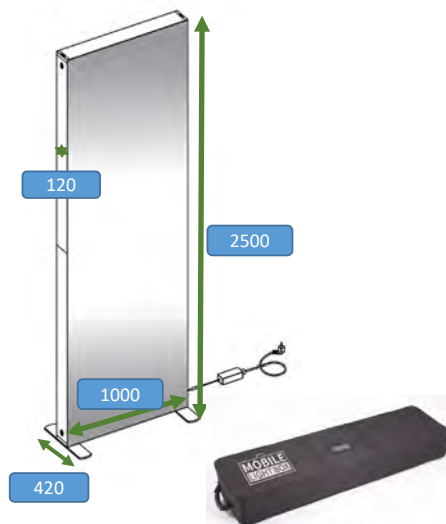

商品名	LUFASxEVA® Ⅱ 2.5x2
セット内容	フレーム、LEDライト
本体サイズ	本体: H2500xW2000xD120
印刷枚数	表x1枚、裏x1枚
色	フレーム: シルバー 収納ケース: ブラック
本体の材質	フレーム: アルミニウム 収納ケース: ナイロン
重量	25kg (2ケースで)
消費電力	192W
ケースの数量とサイズ	ケース数: 2個 ケースのサイズ: ①H320xW1220xD160②H320xW1410xD160
印刷布の素材と特徴	ポリエステル100%(ペットボトル100%リサイクル品)、 防災認定済、GRS認証済 エコマーク取得済、エコテックス欧州クラスII取得済

H2500xW2000

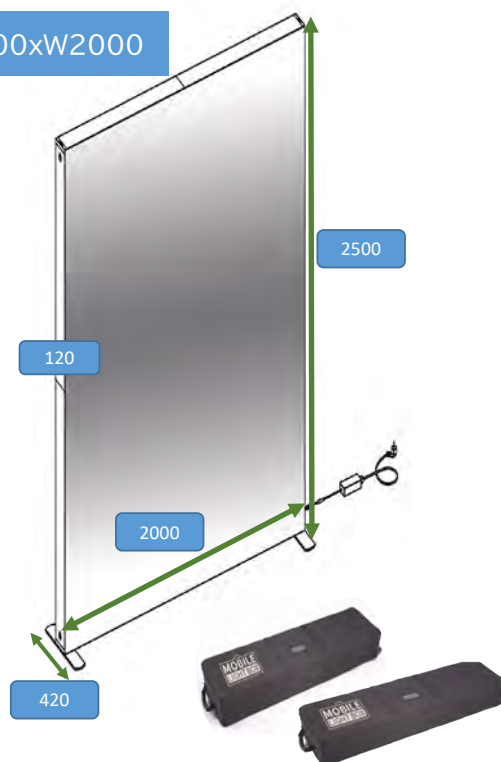

商品名	LUFASxEVA® Ⅱ 2.5x3
セット内容	フレーム、LEDライト
本体サイズ	本体: H2500xW3000xD120
印刷枚数	表x1枚、裏x1枚
色	フレーム: シルバー 収納ケース: ブラック
本体の材質	フレーム: アルミニウム 収納ケース: ナイロン
重量	30kg (2ケースで)
消費電力	304W
ケースの数量とサイズ	ケース数: 2個 ケースのサイズ: ①H320xW1220xD160②H320xW1410xD160
印刷布の素材と特徴	ポリエステル100%(ペットボトル100%リサイクル品)、 防災認定済、GRS認証済 エコマーク取得済、エコテックス欧州クラスII取得済

H2500xW3000

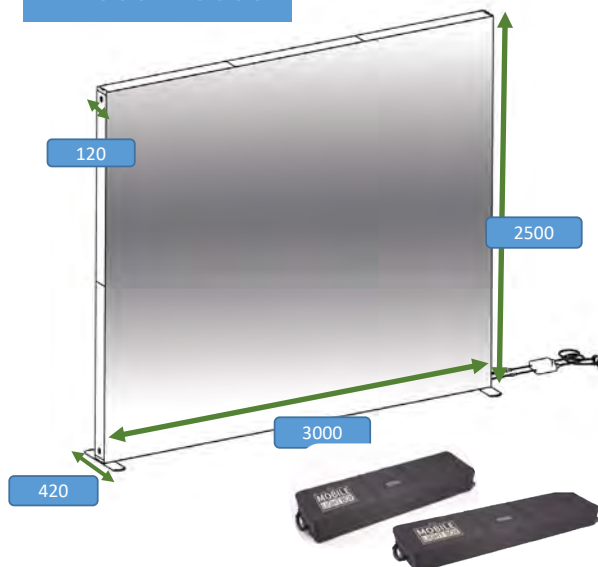



LUFASxモバイル
2500x2000



LUFASxモバイル
2000x2000



LUFASxモバイル
2000x3000



LUFAS A2



LUFASモバイル 2000x1000 LUFASモバイル 1000x1000

天井用コネクターを使ってゲートができます！

LUFASxモバイル ゲート型
両サイド： H2000xW1000を2台
天井： H1000xW1000



モバイル3台を合わせてゲートになります



天井用コネクター 4ヶ使用



天井用コネクターを天井部(H1000xW1000)に装着!



モバイルH2000xW1000



モバイルH2000xW1000

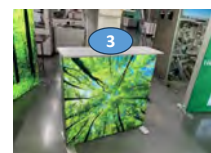

モバイルH1000xW1000

<レンタルフロー>

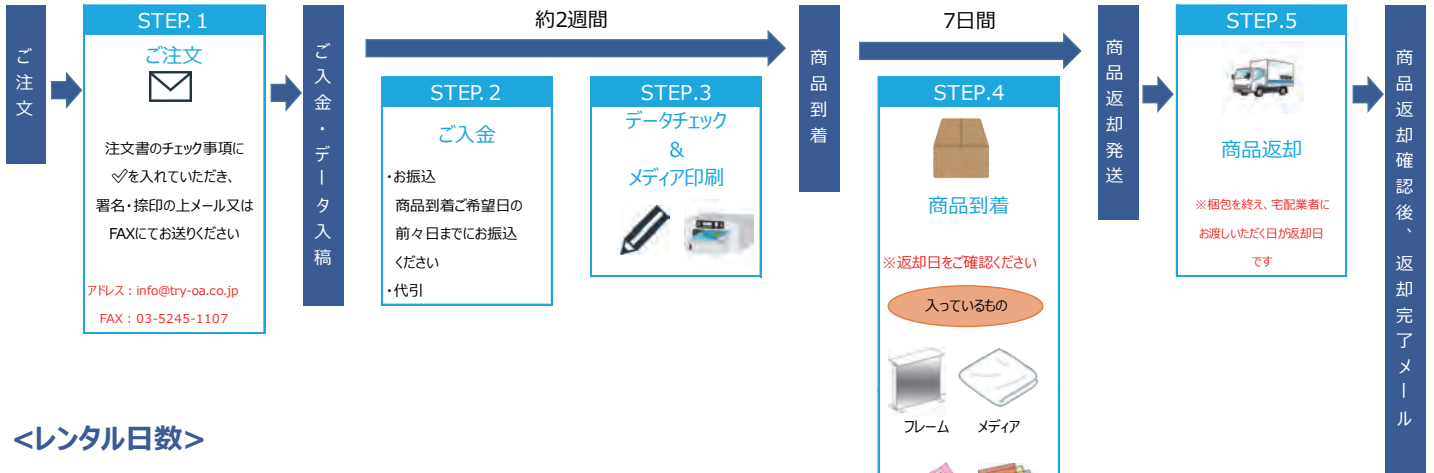

<レンタル日数>

レンタル日数はお客様の手元にある期間のことになります

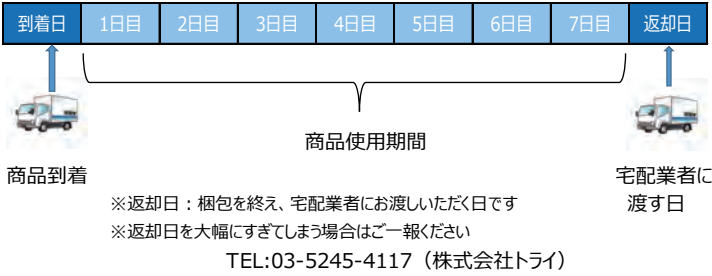

<お支払方法>

お振込か代引を選択できます

- お振込：ご注文後、代金をお振込ください
 ご入金確認後正式注文とさせていただきます
 振込手数料はお客様負担でお願いします

銀行名	口座	支店名	口座番号	名義人
みずほ銀行	普通	稲荷町支店	1778981	カ) トライ

- 代金引換：商品代金によって代引手数料の金額が異なります (440円～)
 御見積の段階で代引手数料を加算させていただきます
 代引ができるのは50万円までです

<キャンセルについて>

ご注文後のキャンセルはお受けできません。
 レンタル期間中の途中解約へのご返金はお受けできません
 期間中にレンタル物件を返還した場合でも、期間中のレンタル料金のご返還はできません。

<返品・交換について>

商品が破損等でご使用いただけない場合は、代替品をレンタルいたします
 商品が盗難、火災にあった場合、当社の保険給付を受けた場合には
 弁償金はいただきません

○お問い合わせ **株式会社トライ**
 ☎ : 03-5245-4117
 ホームページ : <http://try-oa.com/>

平日/9:00～18:00

※休業日はホームページのお知らせをご覧ください

<送料について>

都道府県		運賃
関東	茨城県・栃木県・群馬県・埼玉県 千葉県・東京都・神奈川県・山梨県	1,740
信越	新潟県・長野県	2,190
東海	岐阜県・静岡県・愛知県・三重県	2,190
南東北	宮城県・山形県・福島県	2,260
北陸	富山県・石川県・福井県	2,190
関西	滋賀県・京都府・大阪府・兵庫県・奈良県・和歌山県	2,190
北東北	青森県・岩手県・秋田県	2,400
四国	徳島県・香川県・愛媛県・高知県	2,400
中国	鳥取県・島根県・岡山県・広島県・山口県	2,400
北海道	北海道	2,860
北九州	福岡県・佐賀県・長崎県・大分県	2,580
南九州	熊本県・宮崎県・鹿児島県	2,820

※お時間帯の指定など別途料金が発生することもございます

○出荷のお知らせ

商品発送後に弊社から「商品発送完了メール」を送ります
 もし荷物が届かない場合は、メールに記載の送り状番号をもとに
 直接「宅配便荷物問合せ」にお問合せいただくとスムーズです